

**SAMSUNG**

**MINIZEŚTAW STEREOFONICZNY  
Z POTRÓJNYM ZMIENIACZEM CD  
ODTWARZANIE PŁYT CD-R/RW  
MAX-B420/B450**

**Instrukcja Obsługi**

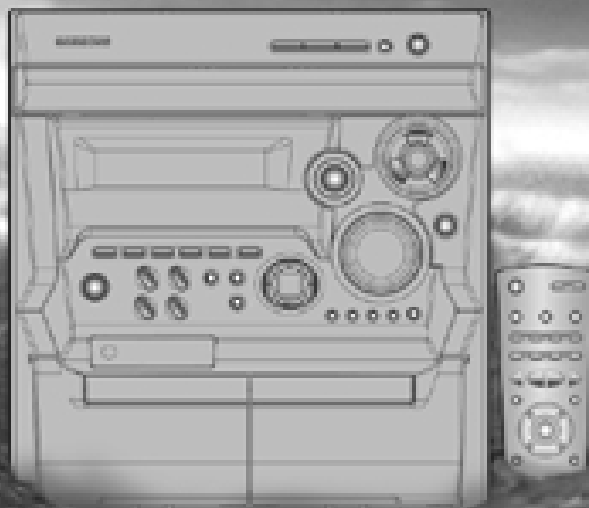

URZĄDZENIE LASEROWE KLASA 1  
CLASS 1 LASER PRODUCT  
KLASSE 1 LASER PRODUKT  
LUOKAN 1 LASER LAITE  
KLASS 1 LASER APPARAT  
PRODUCTO LASER CLASE 1

**OSTRZEŻENIE**

RYZIKO PORAŻENIA PRADEM  
ELEKTRYCZNYM  
NIE OTWIERAĆ

**OSTRZEŻENIE:**

ABY ZMNIJSZYĆ RYZYKO PORAŻENIA PRADEM ELEKTRYCZNYM, NIE ZDEJMUJ TYLNEJ POKRYWY. WENĄTRZ NIE ZNAJDUJĄ SIĘ CZĘŚCI PRZEZNACZONE DO OBSŁUGI PRZEZ UŻYTKOWNIKA. POZOSTAW TĘ CZYNNOŚĆ WYKWALIFIKOWANEMU PERSONELOWI SERWISU.

**URZĄDZENIE LASEROWE KLASA 1**

Niniejszy odtwarzacz płyt kompaktowych sklasyfikowano jako urządzenie laserowe Klasy 1.

Używanie kontroltek, ustawień czy wykonywanie procedur innych niż podane w niniejszej instrukcji może spowodować ryzykowną ekspozycję na promieniowanie.

**OSTRZEŻENIE–NIEWIDOCZNE PROMIENIOWANIE LASEROWE. W PRZYPADKU OTWARCIA I SKASOWANIA BLOKAD UNIKAJ NAŚWIETLENIA WIĄZKĄ.**

Symbol ten oznacza występowanie niebezpiecznego napięcia wewnątrz urządzenia, zagrażającego porażeniem elektrycznym.



Symbol ten wskazuje na konieczność przestrzegania zaleceń według załączonej instrukcji.

**UWAGA:** Zamknięcie lub zawilgocenie urządzenia grozi pożarem lub porażeniem elektrycznym.

**OSTRZEŻENIE:** Aby uniknąć porażenia elektrycznego, należy całkowicie wetknąć wtyczkę do gniazda zasilającego.

◆ <b>BEZPIECZEŃSTWO OBSŁUGI</b> .....	2
◆ <b>INSTALOWANIE URZĄDZENIA</b> .....	
■ Widok przedniego panelu urządzenia .....	4
■ Pilot zdalnego sterowania .....	5
■ Widok tylnego panelu urządzenia .....	6
■ Wybór miejsca ustawienia urządzenia .....	7
■ Podłączenie zasilania elektrycznego .....	7
■ Podłączenie kolumn głośnikowych .....	7
■ Podłączenie anteny AM (MW)/ LW .....	8
■ Podłączanie anteny FM .....	8
■ Włożenie baterii do pilota zdalnego sterowania .....	9
■ Demonstracja funkcji urządzenia i wygaszanie wyświetlacza .....	9
■ Ustawianie zegara .....	9
◆ <b>ODTWARZACZ CD</b> .....	
■ Wkładanie i zmiana płyt kompaktowych .....	10
■ Odtwarzanie płyt kompaktowych .....	10
■ Wybór płyty w odtwarzaczu CD .....	11
■ Wybór utworu .....	11
■ Wyszukiwanie konkretnego fragmentu utworu na płycie CD .....	11
■ Funkcja Shuffle .....	11
■ Powtarzanie jednego lub wszystkich utworów na płycie .....	12
■ Programowanie kolejności odtwarzania .....	12
■ Sprawdzenie lub zmiana zaprogramowanych utworów .....	13
◆ <b>RADIO</b> .....	
■ Strojenie i programowanie stacji radiowych .....	13
■ Wybranie zaprogramowanej stacji radiowej .....	14
■ Ustawienie optymalnego odbioru radiowego .....	14
■ Funkcja RDS .....	15
■ RDS Display – wyświetlanie informacji .....	15
■ Wskazania PTY (typy programów) i funkcja PTY-SEARCH .....	16
◆ <b>MAGNETOFON</b> .....	
■ Odtwarzanie kaset .....	17
■ Nagrywanie synchroniczne z płyty CD .....	17
■ Nagrywanie z płyty CD .....	17
■ Nagrywanie programu radiowego .....	18
■ Kopiowanie kaset (Dubbing) .....	18
■ Licznik taśmy .....	18
◆ <b>INNE FUNKCJE</b> .....	
■ Timer .....	19
■ Wyłączenie timera .....	20
■ Funkcja MUTE (wyciszenie dźwięku) .....	20
■ Wybór ustawień Equalizera .....	20
■ Funkcja Power Sound .....	20
■ Ustawienie automatycznego wyłączenia urządzenia .....	21
■ Super Bass Sound .....	21
■ Podłączenie słuchawek .....	21
■ Podłączenie dodatkowego urządzenia .....	22
◆ <b>ZALECENIA DOTYCZĄCE UŻYWANIA URZĄDZENIA</b> .....	
■ Instrukcje bezpieczeństwa .....	22
■ Czyszczenie urządzenia .....	23
■ Środki ostrożności przy używaniu płyt kompaktowych .....	23
■ Środki ostrożności przy używaniu kaset magnetofonowych .....	23
■ Przed przekazaniem urządzenia do naprawy .....	23
■ Dane techniczne .....	24

## Symbole



Wciśnij



Przesuń



Ważne



Uwaga

## Widok przedniego panelu urządzenia

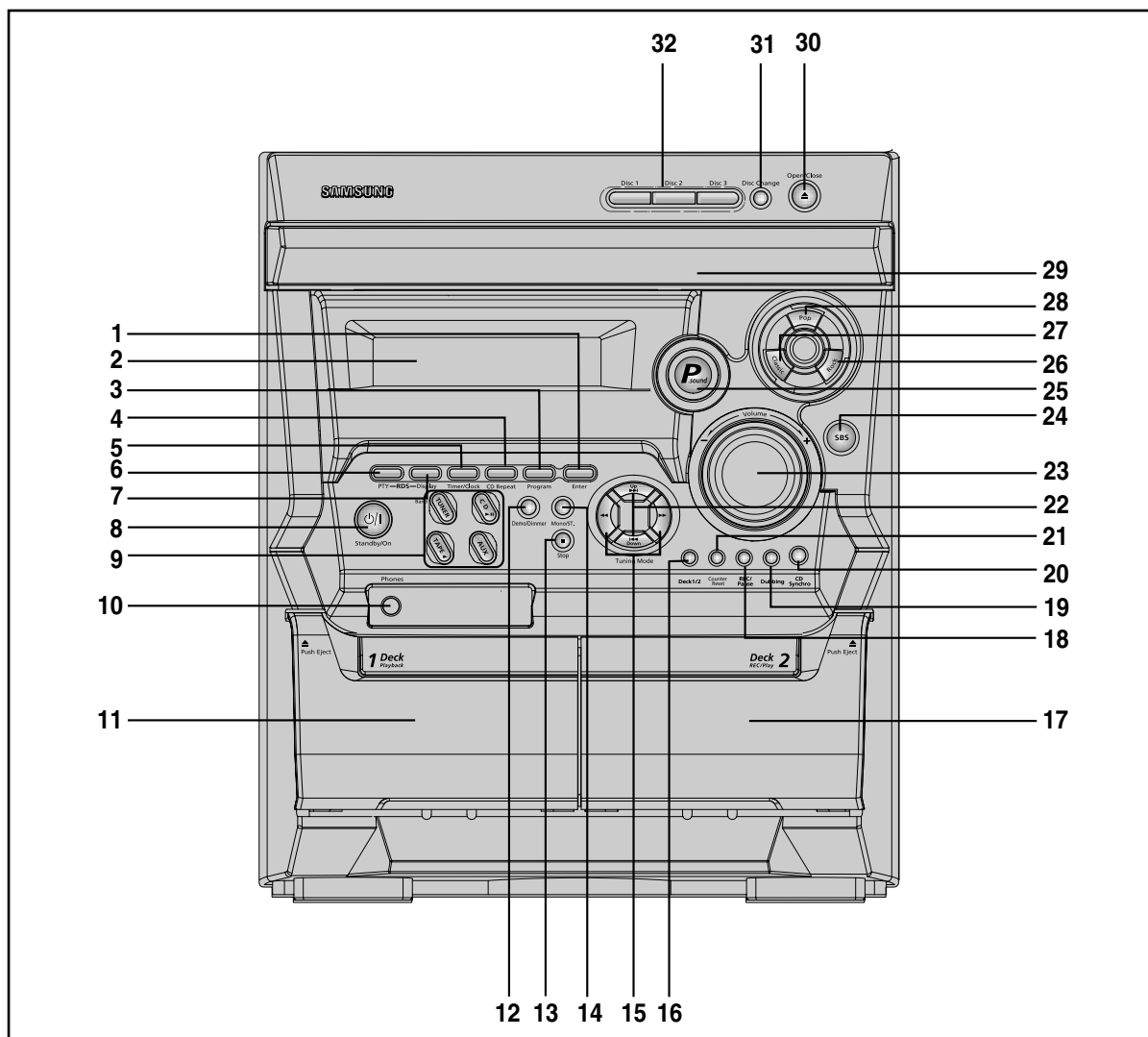

- |  |  |
|--|--|
| 1. Przycisk zatwierdzania ustawień Enter                             | 17. Magnetofon kasetowy Deck 2   |
| 2. Okno wyświetlacza   | 18. Przycisk Nagrywania/Pauzy (REC/Pause)                                |
| 3. Przycisk Program  | 19. Przycisk kopiowania kasety   |
| 4. Przycisk funkcji powtarzania płyty CD Repeat                      | 20. Przycisk nagrywania synchronicznego z płyty kompaktowej (CD Synchro) |
| 5. Przycisk funkcji Timera/Zegara                                    | 21. Zerowanie licznika   |
| 6. Przycisk funkcji PTY (RDS)  | 22. Przyciski funkcji pomijania  |
| 7. Przycisk wyświetlania wskazań RDS (Display)                       | 23. Pokrętko ustawiania głośności (Volume)                               |
| 8. Czuwanie/Włączenie (Standby/On)                                   | 24. Przycisk funkcji S.Bass  |
| 9. Przyciski wyboru funkcji  | 25. Przycisk funkcji Power Sound   |
| 10. Gniazdo słuchawkowe  | 26. Przycisk trybu Rock equalizera                                       |
| 11. Magnetofon kasetowy Deck 1                                       | 27. Przycisk trybu Classic equalizera                                    |
| 12. Przycisk demonstracji funkcji urządzenia/wygaszania wyświetlacza | 28. Przycisk trybu Pop equalizera  |
| 13. Przycisk Stop  | 29. Przedział odtwarzacza płyt kompaktowych                              |
| 14. Przełącznik Mono/Stereo  | 30. Przycisk otwierania/zamykania kieszeni odtwarzacza CD                |
| 15. Przyciski funkcji wyszukiwania                                   | 31. Przycisk zmiany płyty (CD Change)                                    |
| 16. Przełącznik magnetofonu Deck 1/2                                 | 32. Przyciski wyboru płyty   |

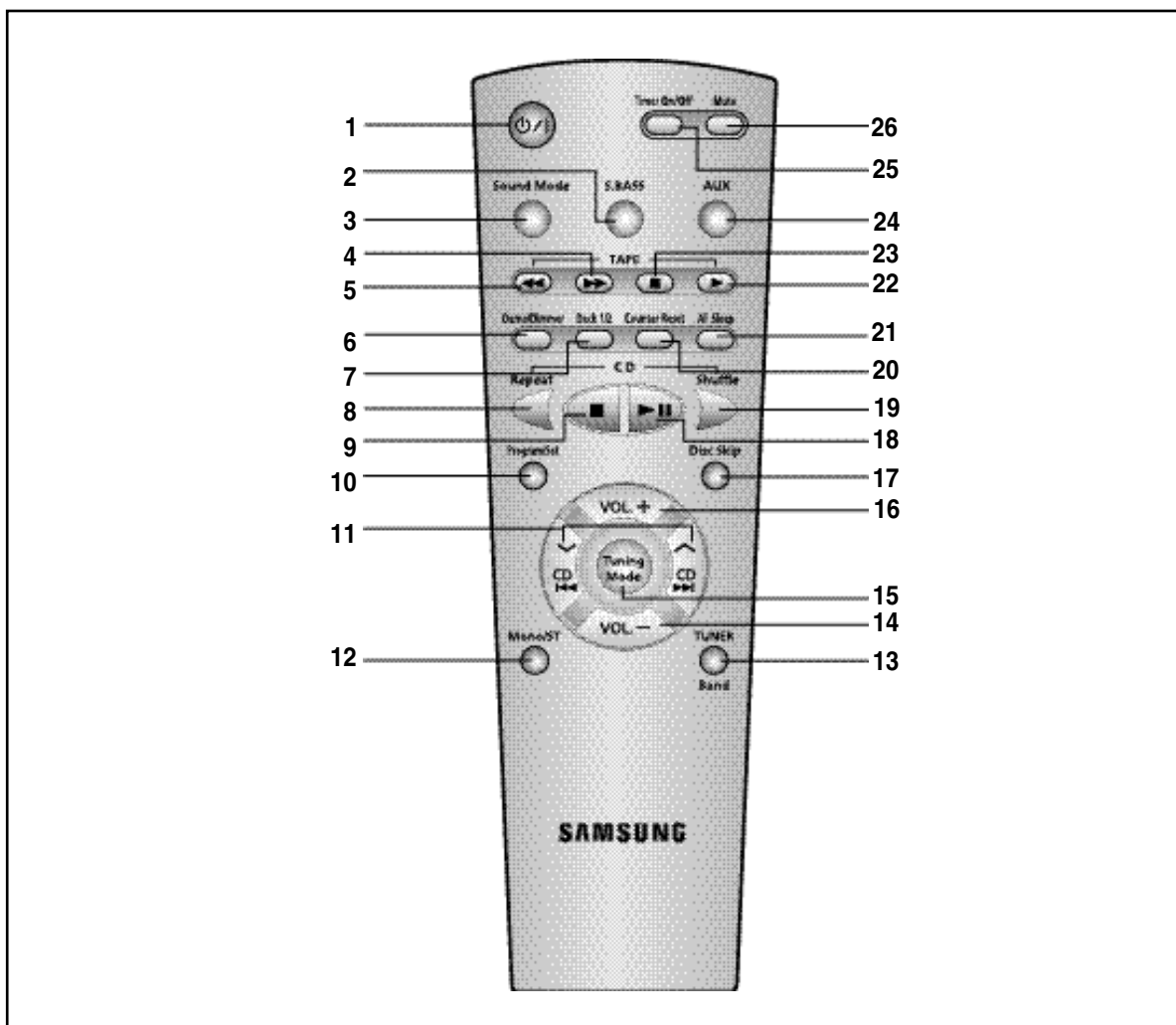

- |   |  |
|---|--|
| <ol style="list-style-type: none"> <li>1. Czuwanie/Włączenie (Standby/On)</li> <li>2. Funkcja S.Bass</li> <li>3. Tryb dźwięku</li> <li>4. Szybkie przewijanie taśmy do przodu</li> <li>5. Szybkie przewijanie do tyłu</li> <li>6. Demonstracja funkcji urządzenia/wygaszania wyświetlacza</li> <li>7. Przełącznik magnetofonu Deck 1/2</li> <li>8. Powtarzanie dla płyty CD</li> <li>9. Stop dla CD</li> <li>10. Przycisk programowania/ustawiania</li> <li>11. Pomijanie utworu/Wyszukiwanie częstotliwości radiowych</li> <li>12. Przełącznik Mono/Stereo</li> <li>13. Zakres częstotliwości radiowych</li> <li>14. Zmniejszanie poziomu głośności</li> </ol> | <ol style="list-style-type: none"> <li>15. Tryb wyboru częstotliwości radiowych (RĘCZNY, ZAPROGRAMOWANY)</li> <li>16. Zmniejszanie poziomu głośności</li> <li>17. Pomijanie płyty</li> <li>18. Odtwarzanie/Pauza dla CD</li> <li>19. Odtwarzanie płyty w przypadkowej kolejności (Shuffle)</li> <li>20. Zerowanie stanu licznika taśmy</li> <li>21. Ustawiania godziny automatycznego wyłączenia urządzenia</li> <li>22. Odtwarzanie dla TAŚMY</li> <li>23. Stop dla TAŚMY</li> <li>24. Zewnętrzne źródło dźwięku (AUX)</li> <li>25. Włączanie/wyłączanie Timera</li> <li>26. Wyciszenie dźwięku (Mute)</li> </ol> |
|---|--|

## Widok tylnego panelu urządzenia

PL

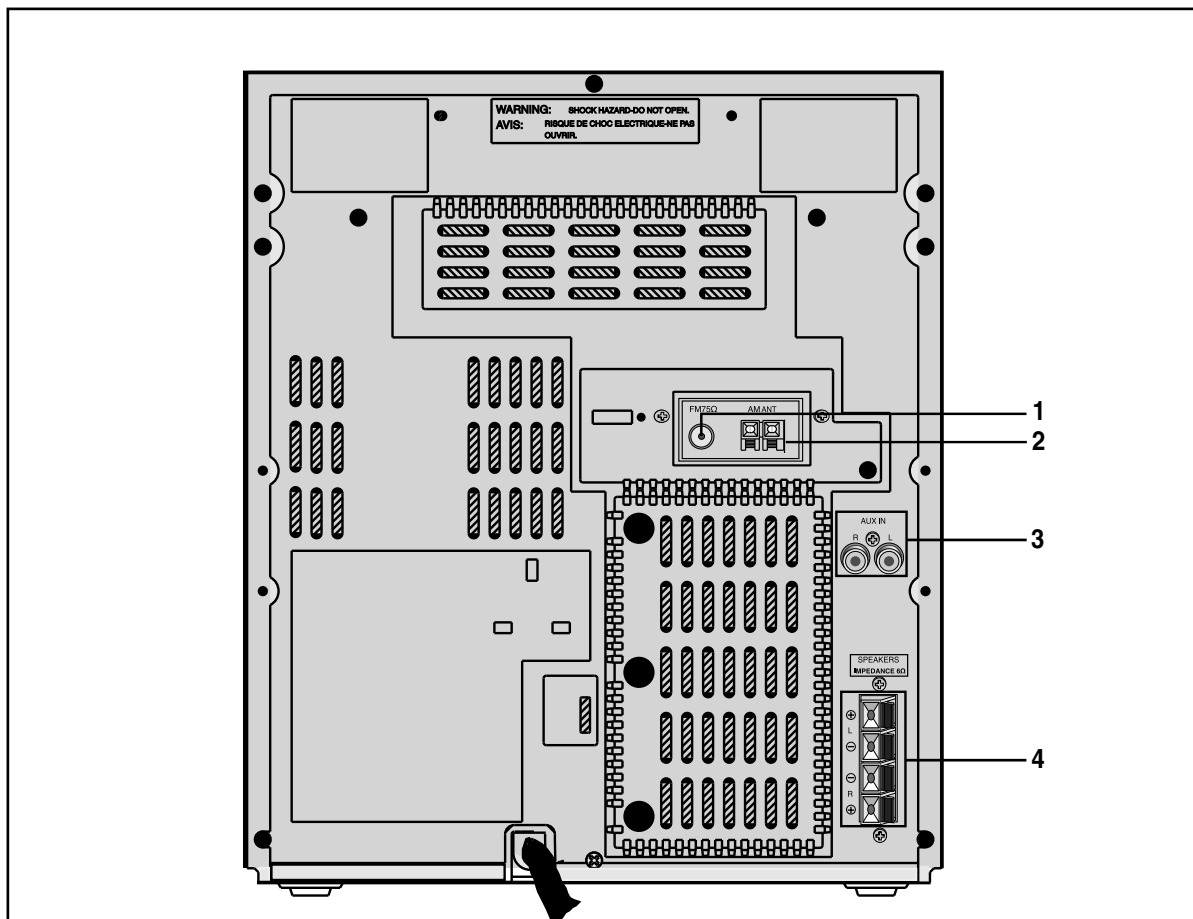

1. Gniazdo podłączeniowe anteny FM
2. Gniazdo podłączeniowe anteny AM
3. Gniazdo podłączeniowe dla dodatkowego urządzenia AUX
4. Gniazda podłączeniowe kolumn głośnikowych

## Wybór miejsca ustawienia urządzenia

Wykorzystanie podanych poniżej wskazówek umożliwi pełne wykorzystanie zalet urządzenia.

- ✦ Ustaw urządzenie na płaskiej, stabilnej powierzchni,
- ✦ Nie ustawiaj urządzenia na dywanie lub na wykładzinie dywanowej,
- ✦ Nie używaj urządzenia poza pomieszczeniami zamkniętymi,
- ✦ Aby umożliwić wentylację, pozostaw wolną przestrzeń ( 15 cm ) z boków i z tyłu obudowy,
- ✦ Zachowaj odstęp umożliwiający swobodne otwieranie się kieszeni odtwarzacza CD,
- ✦ Kolumny głośnikowe ustaw w odpowiedniej odległości po obu stronach, co zapewni odpowiedni efekt stereofoniczny,
- ✦ Skieruj kolumny w stronę środka przestrzeni słuchania,
- ✦ Najlepsze efekty uzyskuje się ustawiając kolumny na tej samej wysokości nad podłogą.

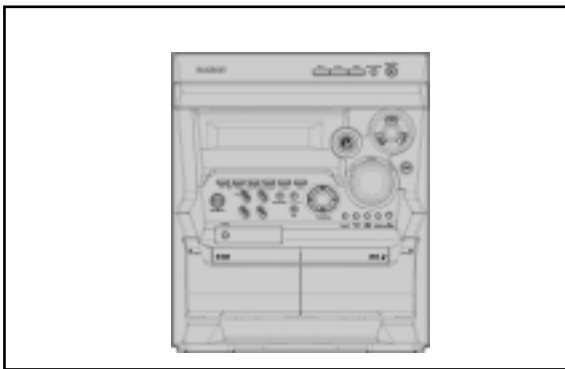

## Podłączenie zasilania elektrycznego

Przewód sieciowy należy podłączyć do właściwego gniazda.

- 🔌 Przed podłączeniem urządzenia należy sprawdzić napięcie w sieci.

- 1 Podłącz przewód zasilania do odpowiedniego gniazda (oznaczonego AC Cord na tylnym panelu obudowy urządzenia).
- 2 Wciśnij przycisk Standby/On aby włączyć urządzenie.

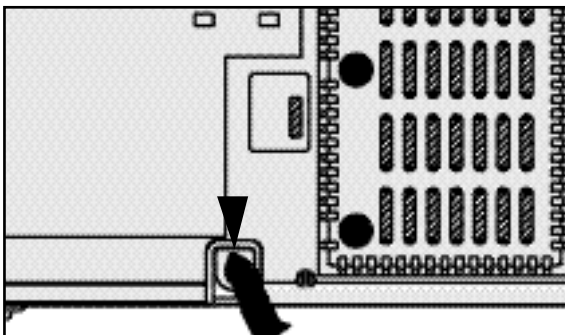

## Podłączenie kolumn głośnikowych

Zaciski złączy kolumn są umieszczone na tylnej części obudowy.

Są cztery zaciski:

- ✦ Dwa zaciski lewej kolumny (oznaczenie L)
- ✦ Dwa zaciski prawej kolumny (oznaczenie R)

Dla uzyskania poprawnej jakości dźwięku podłącz:

- ✦ Czerwony przewód do zacisków (+)
- ✦ Czarny przewód do zacisków (-)

- 1 W celu podłączenia przewodu do zacisku należy odchylić zacisk do oporu.  
✦ w prawo dla zacisku urządzenia.
- 2 Włóż przewód do zacisku aż do koszulki izolacyjnej.
- 3 Przewód zacisk w poprzednie położenie.  
✦ w lewo dla zacisku urządzenia, aż do zatrzaśnięcia w tym położeniu.  
✦ To the top on the loudspeaker  
**Rezultat:** przewód jest podłączony i ściśle umocowany.
- 4 Podane powyżej czynności powtórz dla każdego przewodu.

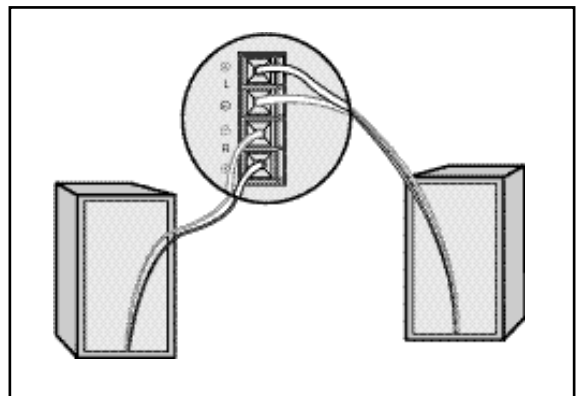

## Podłączenie anteny AM (MW) / LW

PL

Antena AM (do odbioru stacji na falach długich i średnich) powinna być

- ✦ ustawiona na stabilnej powierzchni lub
- ✦ umocowana na ścianie (najpierw należy odłączyć bazę)

Gniazda podłączeniowe anteny **AM** znajdują się z tyłu urządzenia i są oznaczone **AM**.

- ☛ Aby uniknąć zakłóceń należy sprawdzić, czy przewody kolumn nie przebiegają w pobliżu przewodu antenowego. Zawsze zachowuj odległość co najmniej 5 cm między tymi przewodami.

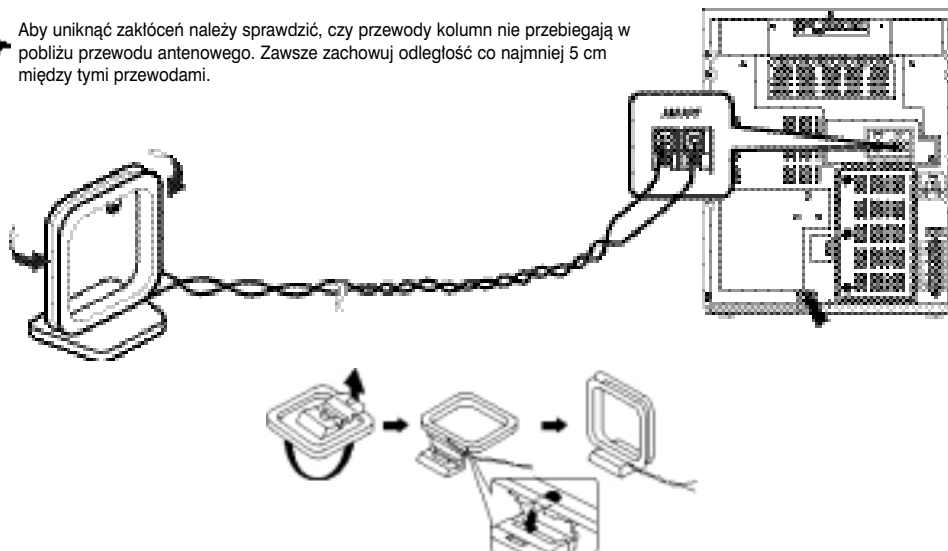

## Podłączenie anteny FM

Jak podłączyć antenę typu koncentrycznego.

- ✦ Podłącz antenę 75Ω do gniazda antenowego.
- ✦ Włóż dostarczoną wtyczkę antenową do gniazda koncentrycznego 75Ω oznaczonego **FM** z tyłu urządzenia
- ✦ Postępując zgodnie z instrukcją na **stronie 13**. Dostrój odbiornik radiowy do stacji i ustal najlepsze położenie anteny.
- ✦ W przypadku złego odbioru zainstaluj antenę zewnętrzną. W tym celu podłącz zewnętrzną antenę **FM** do gniazda **FM** z tyłu urządzenia używając przewodu koncentrycznego 75Ω (nie dostarczony).

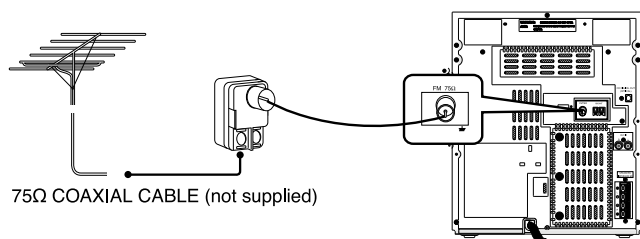
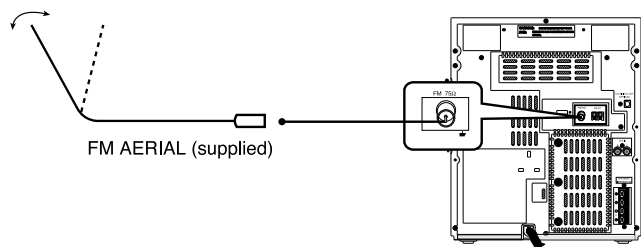



## Włożenie baterii do pilota zdalnego sterowania

Włóż baterie do pilota gdy:

- Zakupisz sprzęt,
- Zauważysz, że pilot zdalnego sterowania nie działa poprawnie.

☛ Zawsze wymieniaj baterie na nowe; nie mieszaj baterii alkalicznych z manganowymi.

- 1 Umieść palec na miejscu oznaczonym (  ) na pokrywie przedziału baterii (z tyłu pilota zdalnego sterowania) i naciśnij w kierunku wskazanym strzałką
- 2 Włóż dwie baterie typu AAA, LR03 lub odpowiedniki, zachowując biegunowość :
  - + na baterii do + w obudowie pilota
  - - na baterii do - w obudowie pilota
- 3 Umieść pokrywę przedziału baterii przesuując ją z powrotem aż do kliknięcia.

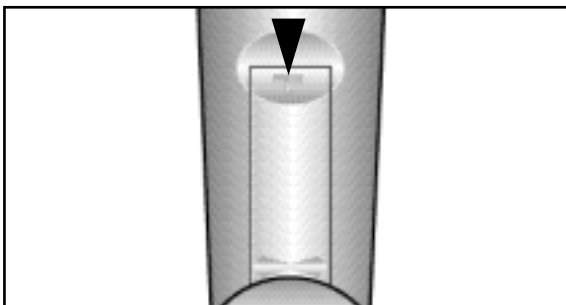

## Demonstracja funkcji urządzenia

Można oglądać różne dostępne funkcje mini-zestawu jak również wygasić wyświetlacz.

- 1 Wciśnij przycisk **Demo/Dimmer**  
Rezultat: Różne funkcje urządzenia pojawią się na wyświetlaczu w postaci listy.
- ☛ Wszystkie funkcje są szczegółowo opisane w niniejszej instrukcji. Aby zobaczyć jak ich używać, zajrzyj do odpowiednich rozdziałów.
- 2 Ponownie wciśnij przycisk **Demo/Dimmer**.  
Rezultat: Okno wyświetlacza będzie wygaszone.
- ☛ Czas użytkowania wyświetlacza będzie dłuższy gdy będzie używany w trybie wygaszenia.
- 3 **TYLKO przy wyłączonym urządzeniu**  
Ponownie wciśnij przycisk **Demo/Dimmer**.  
Rezultat: The window displayer become normal display.



## Ustawienia zegara

Urządzenie jest wyposażone w zegar, który umożliwia jego automatyczne włączanie i wyłączenie. Ustawienie zegara jest konieczne w następujących przypadkach:

- Po zakupie urządzenia
- Po przerwie w zasilaniu
- Po odłączeniu urządzenia od sieci

☛ Nie zapomnij o przestawieniu zegara po zmianie czasu zimowego na letni i odwrotnie.

• Dla każdej z poniższych czynności przydzielono po kilka sekund. Przekroczenie tego czasu będzie wymagało powtórzenia procedury od początku.

- 1 Wciśnij **Standby/On**.
- 2 Dwukrotnie wciśnij **Timer/Clock**.  
Rezultat: Wyświetli się wskazanie **CLOCK**
- 3 Wciśnij **Enter**.  
Rezultat: Miga wskazanie godzin
- 4 

W celu...	Wciśnij...
Przestawienia godziny w przód	Przycisk Tuning Up
Przestawienia godziny w tył	Przycisk Tuning Down
- 5 Po ustawieniu czasu wciśnij **Enter**.  
Rezultat: Miga wskazanie minut
- 6 

W celu...	Wciśnij...
Przestawienia minut w przód	Przycisk Tuning Up
Przestawienia minut w tył	Przycisk Tuning Down
- 7 Po ustawieniu czasu wciśnij **Enter**.  
Rezultat: Zostanie uruchomiony zegar, który będzie pracował także w trybie czuwania "Standby"

- ☛ Odczyt zegara może być uzyskany również w czasie działania innej funkcji, poprzez jednokrotne wciśnięcie przycisku **Timer/Clock**.
- Zamiast przycisku **Enter** na przednim panelu do zatwierdzania ustawień dokonywanych w krokach 3, 5, 7 użyj przycisku **Program/Set** na pilocie zdalnego sterowania.

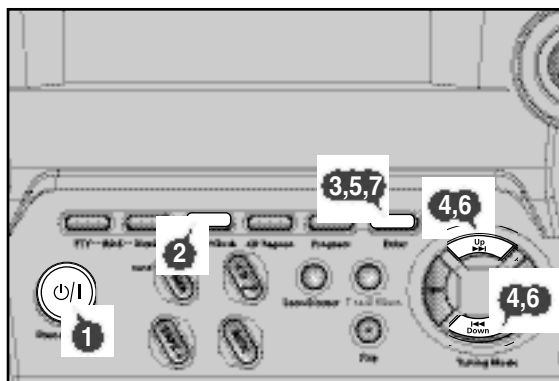

## Wkładanie i zmiana płyt kompaktowych

Zmieniać płytę CD może trzy płyty o średnicy 12-cm lub 8-cm bez użycia adaptera.

Nigdy nie obciążaj karuzeli CD podczas zamykania i otwierania kieszeni.  
Nigdy nie naciskaj i niczego nie stawiaj na otwartej kieszeni.

Zachowaj niezbędną ostrożność przy używaniu płyt kompaktowych; dalsze informacje podano w rozdziale na stronie 23 „Środki ostrożności przy używaniu płyt kompaktowych”.

- 1 Włącz zestaw wciskając **Standby/On**.
- 2 Wciśnij przycisk **Open/Close** (▲) na przednim panelu.  
Rezultat: Kieszeń otworzy się.
- 3 Włóż jedną lub dwie płyty we wcięcie karuzeli etykietą CD do góry.  
  
Przed zamknięciem kieszeni sprawdź położenie płyt.
- 4 Jeżeli chcesz włożyć trzecią płytę wciśnij przycisk **Disc Change** na przednim panelu (lub **Disc Skip** na pilocie zdalnego sterowania).  
Rezultat: karuzela obraca się o 120°.
- 5 Zamknij kieszeń CD naciskając przycisk **Open/Close** (▲).

W celu bezpośredniego odtworzenia płyty należy:

Aby odtwarzać...	Wciśnij...
Disc 1 .....	CD (▶  ) lub Disc 1
Disc 2 .....	Disc 2
Disc 3 .....	Disc 3

Rezultat: Kieszeń zamknie się automatycznie i rozpocznie się odtwarzanie płyty.

- 6 W celu zmiany lub wyjęcia płyty powtórz czynności od kroku 2 do 5.

Nieużywana kieszeń powinna być zamknięta dla ochrony przed zakurzeniem.

Można wkładać i wyjmować płyty w trakcie pracy innych funkcji urządzenia jak radio, magnetofon czy podłączone zewnętrzne źródło dźwięku.

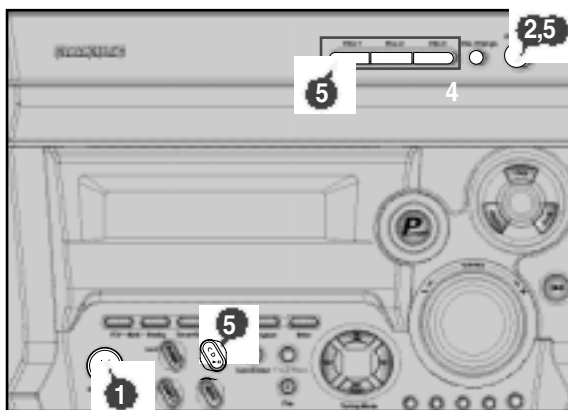

## Odtwarzanie płyt CD

Niniejsze urządzenie jest przeznaczone do odtwarzania płyt CD: Audio CD, CD Tekst, CD-R, i CD-RW.

Po włożeniu co najmniej jednej płyty kompaktowej do odtwarzacza można rozpocząć odtwarzanie.

Częste odtwarzanie płyt CD o nieregularnych kształtach (w kształcie serca, ośmiokąta, itp.) może uszkodzić urządzenie.

- 1 Włącz urządzenie poprzez wciśnięcie przycisku **Standby/On**.
- 2 Wybierz funkcję odtwarzacza CD przyciskając CD (▶||) na przednim panelu.
- 3 Włóż jedną lub więcej płyt CD do kieszeni odtwarzacza.
- 4 Naciśnij CD (▶||) na panelu lub ▶|| na pilocie zdalnego sterowania.  
  
Jeżeli włożyłeś więcej niż jedną płytę, będą one odtwarzane po kolei.
- 5 Ustaw żądaną głośność:  
• Obracając pokrętkę Volume na przednim panelu lub  
• Używając przycisków **VOL. +** lub **-** na pilocie zdalnego sterowania
- 6 Aby chwilowo zatrzymać odtwarzanie, wciśnij CD (▶||).  
  
Ponownie wciśnij CD (▶||) aby kontynuować odtwarzanie.
- 7 Wciśnij przycisk ■ po zakończeniu odtwarzania.

Podczas odtwarzania płyty kompaktowej możesz włożyć do kieszeni odtwarzacza inną płytę bez zatrzymywania odtwarzania. Aby to zrobić, naciśnij przycisk **Disc Change** i włóż nową płytę do pustego wycięcia karuzeli (pomijając płytę odtwarzaną). Nie można obracać karuzeli podczas odtwarzania.

Brak płyty w odtwarzaczu jest sygnalizowany wskazaniem „**NO DISC**”.

Odtwarzacz zatrzymuje się automatycznie po odtworzeniu trzech płyt, jeżeli nie zostanie wybrana funkcja powtarzania odtwarzania CD REPEAT.

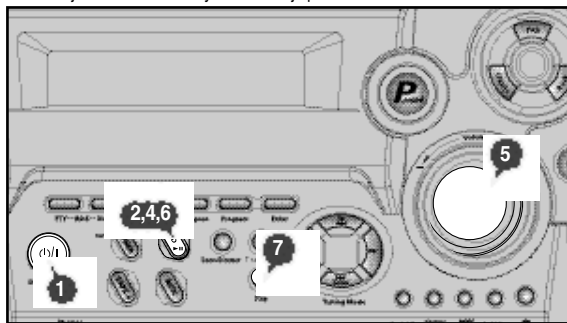

**Podczas odtwarzania CD-R lub CD-RW**  
Nagrane przez użytkownika płyty CD-R (do nagrywania) i CD-RW (do wielokrotnego nagrywania) mogą być odtwarzane wyłącznie wtedy, gdy zostaną „zamknięte” („finalized”)

Można odtwarzać własne płyty CD-R lub CD-RW nagrane w formacie muzycznym. (Jakkolwiek mogą być odtwarzane w zależności ich charakterystyk i od warunków nagrywania.)

Przed odtwarzaniem płyt CD-R lub CD-RW, dokładnie przeczytaj ich instrukcje użytkownika.

Niniejsze urządzenie może nie odtwarzać niektórych płyt CD-R lub CD-RW z powodu samej charakterystyki płyt, uszkodzeń lub plam lub w wypadku zabrudzenia soczewki czytnika odtwarzacza.

Płyty CD-RW mogą wymagać dłuższego czasu do odczytania. (jest tak z powodu niższej zdolności odbijania promienia lasera przez powierzchnię płyt CD-RW niż w normalnych płytach CD.)

## Wybór płyty w odtwarzaczu CD

Funkcja CD jest wybrana automatycznie po wciśnięciu przycisku Disc Skip.

Aby wybrać żądaną płytę, wciśnij odpowiedni przycisk **Disc (1, 2, 3)** na przednim panelu urządzenia lub powtarzalnie wciskaj klawisz **Disc Skip** na pilocie zdalnego sterowania do wyświetlenia wskazania żądanej płyty.

**Rezultat:** Po wybraniu jednej płyty następane będą odtwarzane po kolei.

➤ Jeżeli chcesz odtworzyć tylko wybraną płytę, naciśnij **CD Repeat** na przednim panelu urządzenia raz lub więcej razy aż do wyświetlenia 1 CD.

➤ ❖ Jeżeli użyjesz funkcji **Disc (1, 2, 3)**, podczas słuchania audycji radiowych lub nagrań z kasyety magnetofonowej, system automatycznie przełączy się na tryb odtwarzacza CD.

❖ Jeżeli wybrana płyta nie znajduje się w karuzeli, automatycznie odtworzona zostanie płyta następną w kolejności.

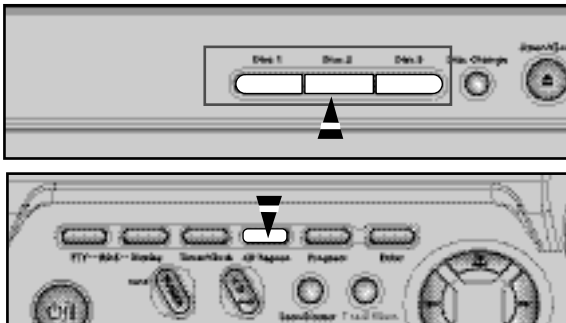

## Wybór utworu

Funkcja CD jest wybrana automatycznie po wciśnięciu przycisku Disc Skip.

**Aby rozpocząć odtwarzanie od początku...** Wciśnij przyciski **|◀▶|** i **▶▶|** ...

Następnego utworu ..... Jeden raz wciśnij **▶▶|**

Bieżącego utworu ..... Jeden raz wciśnij **▶▶|**

Poprzedniego utworu ..... Dwukrotnie wciśnij **▶▶|**

Utworu według wyboru ..... Wciśnij potrzebną ilość razy **|◀▶|** i **▶▶|**.

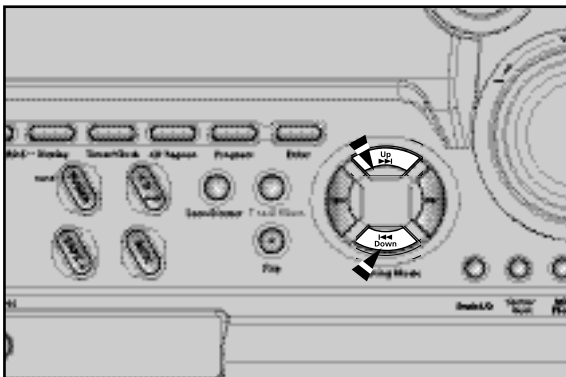

## Wyszukiwanie konkretnego fragmentu utworu na płycie CD

Podczas odtwarzania płyty kompaktowej można szybko przeszukiwać utwór w celu znalezieniażądanego fragmentu.

➤ Zaleca się wyciszenie dźwięku przed użyciem tej funkcji.

**Aby przeszukiwać utwory...** Wciśnij i przytrzymaj...

Do przodu ..... **▶▶|** przez co najmniej jedną sekundę

Do tyłu ..... **|◀▶|** przez co najmniej jedną sekundę

Można również wykorzystać przyciski **▶▶|** / **|◀▶|** na przednim panelu by automatycznie przeszukać utwory.

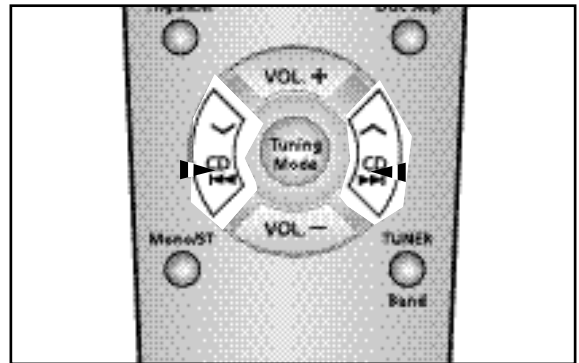

## Funkcja odtwarzania w przypadkowej kolejności Shuffle

Można słuchać utworów na płycie kompaktowej za każdym razem w różnej kolejności, ponieważ automatycznie będą one wybierane w kolejności przypadkowej.

- 1 Wciśnij przycisk Shuffle.  
**Rezultat:** Pojawi się wskazanie Shuffle i wszystkie utwory będą odtwarzane w przypadkowej kolejności.  
Wyświetlany będzie też numer i czas odtwarzania utworu.
- 2 Podczas odtwarzania utworów w przypadkowej kolejności można:
  - ❖ Przejść do następnego utworu (w kolejności przypadkowej) wciskając **▶▶|**
  - ❖ Szybko przejść do określonego fragmentu odtwarzanego utworu przyciskając **|◀▶|**
- 3 Jeżeli zakończyłeś używać funkcję odtwarzania w kolejności przypadkowej, wciśnij przycisk **■** lub ponownie wciśnij przycisk **Shuffle**.

➤ W czasie działania funkcji Shuffle nie są dostępne funkcje powtarzania odtwarzania (Repeat) i nagrywania synchronicznego (CD Synchro).

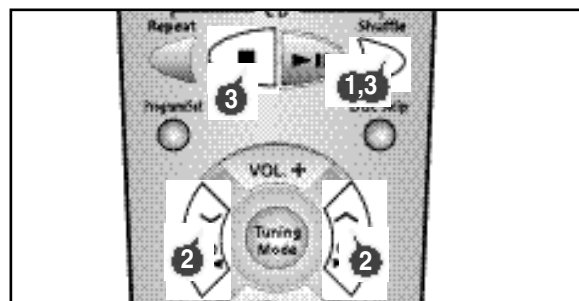

## Powtarzanie jednego lub wszystkich utworów na płycie

PL

Istnieje możliwość ciągłego powtarzania:

- ✦ Wybranego utworu
- ✦ Wszystkich utworów na wybranej płycie
- ✦ Wszystkich płyt umieszczonych w karuzeli

1 Aby powtarzać...	Wciśnij CD Repeat na przednim panelu raz lub więcej razy aż...
Aktualnie odtwarzany utwór.....	wyświetli się wskazanie <b>REPEAT 1</b>
Wskazaną płytę.....	wyświetli się wskazanie <b>REPEAT 1 CD</b>
Wszystkie włożone płyty.....	wyświetli się wskazanie <b>REPEAT ALL CD</b>

- 2 Jeżeli chcesz przerwać działanie funkcji **Repeat**, wciśnij przycisk **Repeat** tak długo aż znikną z wyświetlacza napisy **ALL CD**, **1 CD** lub naciśnij przycisk **■**.

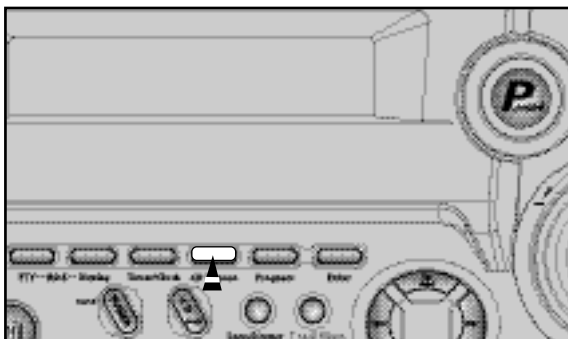

## Programowanie kolejności odtwarzania

**Użytkownik może ustawić:**

- ✦ Kolejność odtwarzania utworów na płycie
- ✦ Pominięcie odtwarzania utworów na płycie
- ✦ Można zaprogramować kolejno do 24 utworów
- ✦ Przed wybraniem utworów należy zatrzymać odtwarzacz
- ✦ Funkcja ta może być połączona z funkcją powtarzania (Repeat)

- 1 Jeżeli wybrano funkcję CD, zatrzymaj odtwarzacz poprzez wciśnięcie **■**.

- 2 Włóż wybrane płyty CD.

- 3 Wciśnij **Program**.  
**Rezultat:** Na wyświetlaczu pojawi się wskazanie:

01 PR 01 --

(01=Numer programu, 01 = Numer płyty, --=Numer utworu na płycie)

- 4 Jeżeli to konieczne, wybierz płytę zawierającą żądany utwór, wciśnięciem przycisk **DISC (1, 2, 3)**.

- 5 Wybierz żądany utwór wciśnięciem przycisk **Up** lub **Down**:  
 ✦ Wciśnij przycisk **|<<<** w celu przeszukiwania utworów do tyłu  
 ✦ Wciśnij przycisk **>>>** w celu przeszukiwania utworów do przodu

- 6 Aby zatwierdzić wybór, wciśnij **Program**.

**Rezultat:** Wybór zatwierdzony;  
 wyświetli się wskazanie 02 PR 01 --

- 7 W celu zaprogramowania następnego utworu należy powtarzać czynności 4 do 6.

- 8 Wciśnij przycisk CD (**|<<<**) aby odtwarzać zaprogramowaną listę utworów.

9 Aby...	Wciśnij  <<< i >>> ...
Ponownie odtworzyć utwór .....	Jeden raz  <<< once
Odtworzyć poprzedni utwór .....	Dwukrotnie  <<< twice
Odtworzyć następny utwór.....	Jeden raz >>> once
Pomiąć jeden lub więcej utworów .....	<<< i >>> potrzebną ilość razy

- 10 W celu skasowania ustawienia wciśnij **■**.  
 ✦ jeden raz, jeśli odtwarzacz jest zatrzymany  
**Rezultat:** Zniknie z wyświetlacza wskazanie **PRGM**.



- ✦ Otwarcie kieszeni płyty kasuje ustalony wybór.
- ✦ Po wybraniu numeru nieistniejącego lub nie zaprogramowanego odtwarzacz automatycznie rozpocznie odtwarzanie następnego zaprogramowanego utworu.

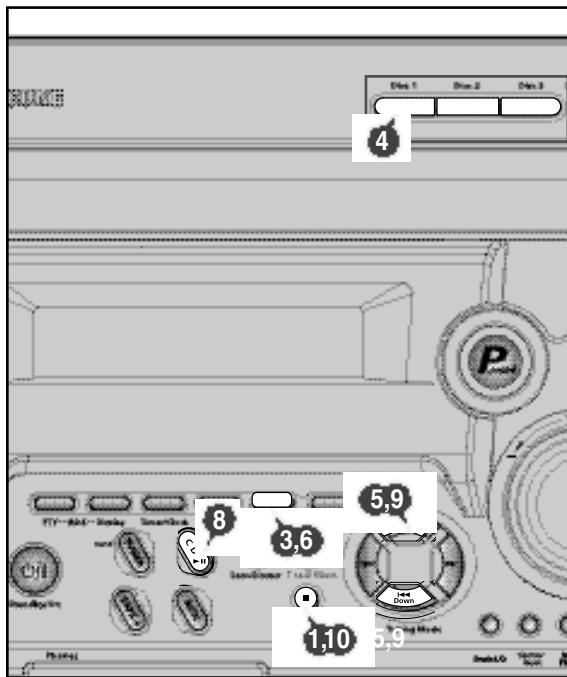



## Strojenie i programowanie stacji radiowych (ciąg dalszy)

PL

**7** Jeżeli nie chcesz zapamiętać znalezionej stacji radiowej, powróć do kroku 4 i wyszukania innej stacji radiowej.

Otherwise:

**a** Wciśnij **Program**.

**Rezultat:** przez kilka sekund wyświetli wskazanie **PRGM**.

**b** Wciśnij **Tuning Up** lub **Down** aby przyporządkować stacji numer od 1 do 15.

**c** Wciśnij **Program** aby wprowadzić stację radiową do pamięci  
**Rezultat:** Po zapamiętaniu stacji znika napis **PRGM**.

**8** Programowanie następnych stacji odbywa się przez powtórzenie kroków od 3 do 7.

➤ Funkcja **PROGRAM** umożliwi również przyporządkowanie numeru istniejącego już programu innej stacji radiowej.

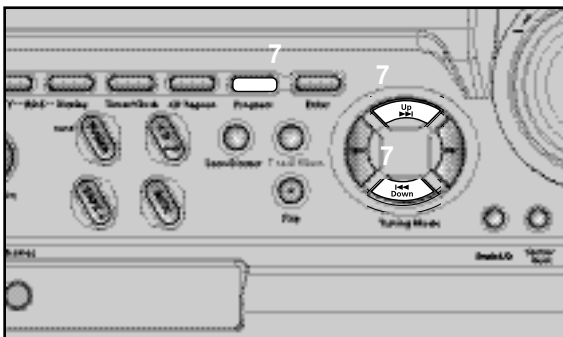

## ➤ W trybie Tunera

- ◆ W trybie ręcznego strojenia można użyć przycisków **↔** / **↔** aby manualnie zestroić stację radiową.
- ◆ Aby zatrzymać wyszukiwanie stacji w automatycznym trybie wyszukiwania, wciśnij przycisk **■** na przednim panelu.
- ◆ Można użyć przycisków **↔** / **↔** do wyszukania zapamiętanych stacji w trybie strojenia Preset.

## Wybranie zaprogramowanej stacji radiowej

Można wybrać zaprogramowaną stację radiową w poniższy sposób:

- 1** Włącz system wciskając przycisk **Standby/On**.
- 2** Wybierz funkcję **TUNERA** wciskając przycisk **Tuner** na pilocie zdalnego sterowania.
- 3** Wybierz pasmo częstotliwości ponownie wciskając **Tuner (Band)** na przednim panelu lub **Tuner (Band)** na pilocie zdalnego sterowania.
- 4** Wciśnij **↔** / **↔** **Tuning Mode** lub wciskaj **Tuning Mode** na pilocie zdalnego sterowania do wyświetlenia się wskazania **"PRESET"**
- 5** Wciśnij **↔** / **↔** na przednim panelu by wybrać lub  
Wybierz żądaną stację radiową wybierając numer programu przyciskami używając przycisków **Tuning** **↔** lub **↔** na pilocie zdalnego sterowania.  
**Rezultat:** Żądana stacja jest odbierana.

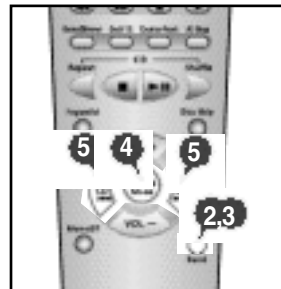
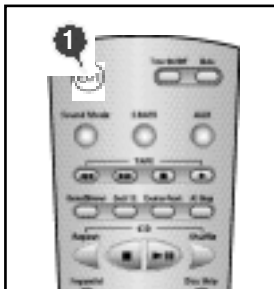

## Ustawienie optymalnego odbioru radiowego

Można zoptymalizować jakość odbioru radiowego poprzez:

- ◆ Obrócenie anteny FM lub AM/MW
- ◆ Zmianę położenia anteny FM i AM/MW przed zamocowaniem jej na stałe

➤ W przypadku słabego sygnału podczas odbioru FM wciśnij **Mono/ST** na pilocie zdalnego sterowania przełączając na odbiór mono. Nastąpi poprawa jakości dźwięku.

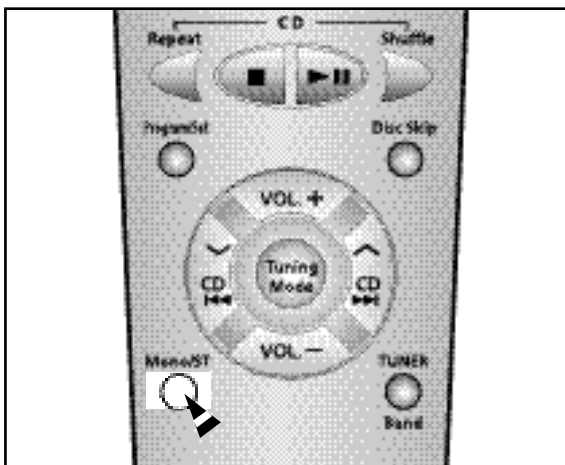

## Funkcja RDS

Niniejsze urządzenie zostało wyposażone w funkcję RDS (Radio Data System), która umożliwia otrzymywanie różnego rodzaju informacji, jak informacje o stacji radiowej, wiadomości, godzina i 30 typów programów (np. News - wiadomości, Rock - muzyka rockowa, Classic - muzyka klasyczna itp.), które są nadawane równoległe z normalnym sygnałem radiowym.

- 1 Włącz urządzenie przyciskiem **Standby/On**.
- 2 Ustaw odbiór radiowy na zakres **FM**.
  - ✦ Sposób ustawiania odbioru przedstawiono na **stronie 13**.
  - ✦ Zakres FM i częstotliwość jest pokazana na wyświetlaczu.
  - ✦ Jeżeli dana stacja nadaje informacje RDS, na wyświetlaczu automatycznie pojawi się wskazanie "RDS".
- 3 Wciśnij przycisk **RDS Display** aby wybrać żądany tryb RDS.
  - ✦ Za każdym wciśnięciem tego przycisku tryb RDS zmienia się według poniższego schematu:

➔ PS NAME ➔ RT ➔ CT ➔ aktualna częstotliwość FM

✦ Funkcja RDS jest dostępna tylko w zakresie FM.

### Opis funkcji RDS

1. **PTY** (Program Type) – przesyła typ aktualnie nadawanego programu.
2. **PS NAME** (Program Service Name) – przesyła nazwę stacji nadawczej składającą się z 8 znaków.
3. **RT** (Radio Text) – przesyła tekst nadawany przez stację składający się z maks. 64 znaków
4. **CT** (Clock Time) – przesyła sygnał dokładnego czasu z częstotliwości FM.
  - ✦ Niektóre stacje nie nadają informacji PTY, RT lub CT i z tego powodu nie zawsze mogą być wyświetlane.
5. **TP** (Traffic Program) – wskazuje, że dana stacja prowadzi serwisy informacyjne dla kierowców.
6. **TA** (Traffic Announcement) – jeśli wskaźnik miga, oznacza to, że właśnie są nadawane informacje dla kierowców.
7. **EON** (Enhanced Other Networks Information) – oferuje informacje RDS w innych sieciach nadawczych.

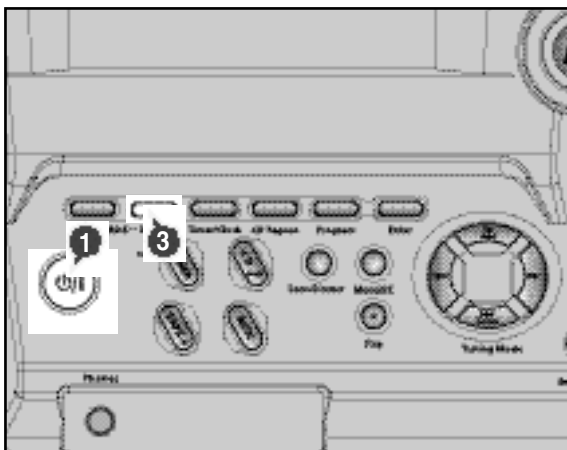

## RDS Display – wyświetlanie informacji

### Tryb "PS NAME"

➤ Wyświetla nazwę stacji nadawczej.

Wciskaj przycisk **RDS Display** aby wybrać **PS NAME**.

- ✦ Napis "**PS NAME**" pojawi się na wyświetlaczu.
- ✦ Jeżeli otrzymywana jest informacja PS, na wyświetlaczu pojawi się nazwa stacji (BBC, AFO, NDR, itp.)
- ✦ Jeżeli urządzenie nie otrzymuje informacji PS, na wyświetlaczu pojawi się częstotliwość odbieranej stacji FM.

✦ Nawet jeżeli nie wciśnięto przycisku **RDS Display**, odbiór informacji PS potwierdza pojawienie się jej na wyświetlaczu.



### Tryb "RT"

➤ Wyświetla informacje tekstowe nadawane przez daną stację radiową.

Wciskaj przycisk **RDS Display** aby wybrać RT MODE

- ✦ Napis "**RT**" pojawi się na wyświetlaczu
- ✦ Jeżeli otrzymywana jest informacja RT, pojawi się ona na wyświetlaczu
- ✦ Jeżeli urządzenie nie otrzymuje informacji RT, na wyświetlaczu pojawi się "NO RT"



### Informacja CT (Clock Time)

➤ Ustawia aktualną godzinę zegara RDS.

Aby wybrać czas CT, wciskaj przycisk **RDS Display** aby wybrać TRYB CT.

✦ Rozkodowanie informacji CT zajmuje do 2 minut, dlatego nie pojawia się ona na wyświetlaczu natychmiast po wywołaniu.

- ✦ Jeżeli urządzenie nie otrzymuje informacji CT, na wyświetlaczu pojawi się wskazanie "NO CT".



## Wskazania PTY (typy programów) i funkcja PTY-SEARCH

- Informacja PTY (Typ Programu) jest zdefiniowana jako symbol, który pozwala tunerowi rozpoznać typ programu nadawany przez daną stację radiową FM.
- Poniższe 30 trybów PTY jest wyświetlanych po wciśnięciu przycisku PTY.

Display	Program Type
NEWS	• Wiadomości włączając komunikaty, opinie i raporty
AFFAIRS	• Sprawy dotyczące bieżących wydarzeń, dokumentów, dyskusji czy analiz
INFO	• Informacje o pogodzie, medyczne, handlowe itp.
SPORT	• Informacje sportowe
EDUCATE	• Edukacja
DRAMA	• Słuchowiska radiowe itp.
CULTURE	• Informacje kulturalne, religia, społeczne, naukowe itp.
SCIENCE	• Programy naukowe, techniczne, przyrodnicze
VARIED	• Programy rozrywkowe - konkursy, quizy, gry, wywiady, programy satyryczne itp.
POP M	• Muzyka pop
ROCK M	• Muzyka rockowa
M.O.R.M	• Muzyka łagodna: utwory muzyczne, śpiew
LIGHT M	• Lekka muzyka klasyczna: instrumentalna i chóralna
CLASSIC	• Ciężka muzyka klasyczna: symfoniczna, kameralna, operowa
OTHER M	• Inne rodzaje muzyki: jazz, country, pop
WEATHER	• Pogoda
FINANCE	• Finanse
CHILDREN	• Programy dla dzieci
SOCIAL A	• Programy społeczne
RELIGION	• Religia
PHONE IN	• Programy z rozmowami telefonicznymi na antenie
TRAVEL	• Podróże
LEISURE	• Programy na temat spędzania czasu wolnego
JAZZ	• Muzyka jazzowa
COUNTRY	• Muzyka country
NATIONAL M	• Muzyka narodowa
OLDIES	• Oldies - stare przeboje
FOLK M	• Muzyka ludowa, folk
DOCUMENT	• Programy dokumentalne
TEST	• Test alarmu

### Funkcja PTY SEARCH - wyszukiwanie typu programu

- 1 Włącz zakres fal radiowych FM.
  - Sposób włączania i wyszukiwania zakresu fal radiowych przedstawiono na stronie 13.
  - Jeżeli dana stacja prowadzi serwis RDS, podświetli się wskaźnik "RDS"
- 2 Wciśnij przycisk PTY.
  - Tryb PTY (NEWS, AFFAIRS etc.) pojawia się na wyświetlaczu.
  - Wciśnij przycisk **Tuning Mode Down** lub **Up** aby wybrać żądany tryb PTY.

- Jeżeli dana stacja nie prowadzi serwisu RDS, na wyświetlaczu pojawi się wskazanie "NO PTY".
- Jeżeli wybrano tryb PTY (na wyświetlaczu pojawia się PTY MODE), wciśnij ponownie przycisk PTY aby włączyć tryb przeszukiwania stacji PTY-SEARCH MODE.
- Jeżeli sygnał PTY znaleziony podczas automatycznego wyszukiwania odpowiada wybranemu trybowi PTY MODE, automatyczne przeszukiwanie zostanie zatrzymane i zakończone.
- Jeżeli sygnał PTY zgodny z żądanym trybem PTY MODE nie zostanie odnaleziony lub nie jest otrzymywany, urządzenie wraca do częstotliwości z początku wyszukiwania PTY SEARCH i automatyczne przeszukiwanie zostaje zawieszona.

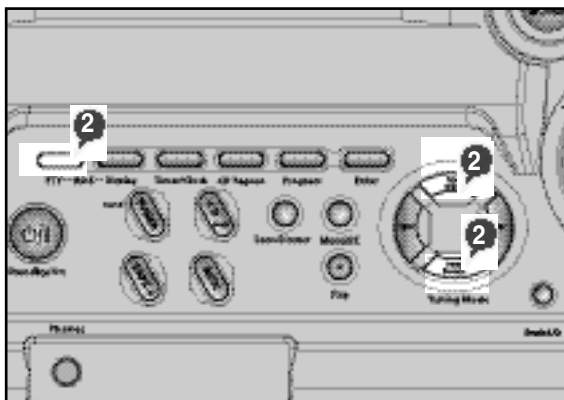



## Odtwarzanie kaset

- **Zawsze dbaj o kasety magnetofonowe; jeżeli potrzebujesz, więcej informacji znajduje się w rozdziale "Środki ostrożności przy używaniu kaset magnetofonowych" na stronie 23.**

- 1 Włącz system wciskając przycisk **Standby/On**.
  - 2 Wybierz funkcję TAPE przyciskiem **TAPE**.
  - 3 Otwórz kieszeń kasy Deck 1 lub Deck 2 naciskając na pokrywę w miejscu oznaczonym **PUSH EJECT** (👉).
  - 4 Włóż nagrany kasetę taśmą skierowaną w dół.
  - 5 Zamknij kieszeń kasy.  
**Rezultat:** Wyświetli się wskazanie 1 lub 2 przed wskazaniem licznika taśmy.
- W przypadku włożenia dwóch kaset wyświetli się numer kieszeni kasy włożonej jako drugiej.
- Po włożeniu dwóch kaset wciśnij **Deck 1/2** na przednim panelu lub bezpośrednio **Deck 1/2** na pilocie, aby wybrać kasetę do odtwarzania.  
**Rezultat:** W zależności od wybranej kasy wyświetli się wskazanie TAPE 1 (TAPE A) lub TAPE 2 (TAPE B).

**Aby odtworzyć...** **Wciśnij...**

- Stronę A, B ..... TAPE (▶)

**7 Rezultat:** Rozpocznie się odtwarzanie kasy.

Po zatrzymaniu kasy wybierz jedną z następujących funkcji, według potrzeby:

**Aby...** **Wciśnij...**

- 8** Przewinąć taśmę do tyłu ..... ⏮
- Przewinąć taśmę do przodu ..... ⏭

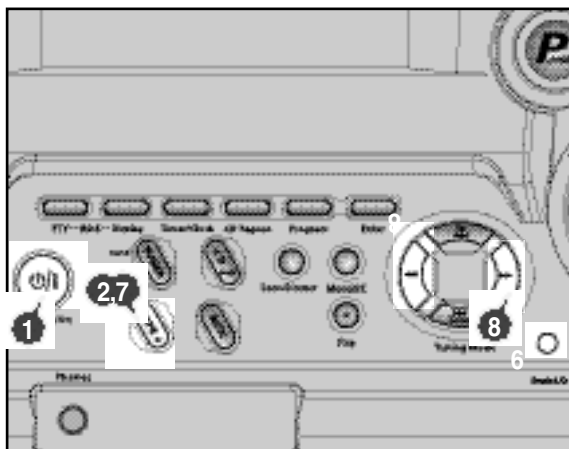

## Nagrywanie synchroniczne z płyty CD (Funkcja CD Synchro)

Funkcja umożliwia nagrywanie utworów z płyty CD na kasetę magnetofonową na dwa sposoby:

- ◆ Nagrywanie synchroniczne
  - ◆ Nagrywanie bezpośrednie
- Nagrywanie synchroniczne umożliwia włączenie rozpoczęcia nagrywania z jednoczesnym rozpoczęciem odtwarzania wybranej płyty bądź utworu.**

- 1 Włącz system wciskając przycisk **Standby/On**.
  - 2 Włóż czystą kasetę do kieszeni Deck 2
  - 3 Wybierz funkcję CD wciskając przycisk **CD** na przednim panelu.
  - 4 Włóż płytę CD do odtwarzacza.
  - 5 Wybierz żądaną płytę CD do odtwarzania.
  - 6 Wybierz utwór na płycie CD i wciśnij **CD Synchro** lub wciśnij **CDSynchro** bezpośrednio na pilocie zdalnego sterowania, w celu rozpoczęcia nagrywania od początku płyty.  
**Rezultat:** Wyświetlają się wskazania „**REC**” (Tylko **MAX-B450**) i „**CD SYNC**” i rozpocznie się nagrywanie.
- 7 Aby zatrzymać... Wciśnij...**
- Nagrywanie i odtwarzanie płyty CD... .. ■

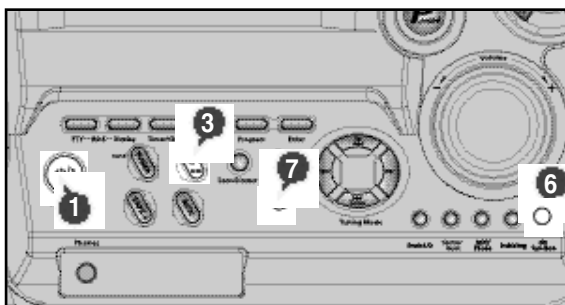

## Nagrywanie z płyty CD

**Nagrywanie bezpośrednie umożliwia rozpoczęcie nagrania w dowolnym momencie każdego utworu na płycie kompaktowej.**

- ◆ Nagrywanie może być dokonywane tylko na kasecie umieszczonej w kieszeni Deck 2.
- ◆ Nie ma potrzeby ustawiania głośności; poziom nagrywania jest ustawiany automatycznie.



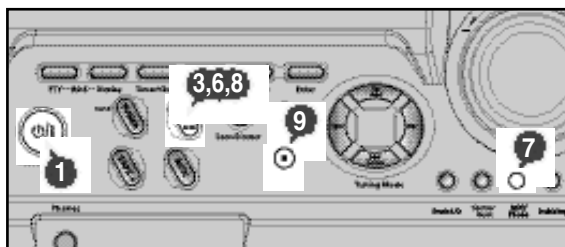

- 1 Włącz system wciskając przycisk **Standby/On**.
- 2 Włóż czystą kasetę do kieszeni Deck 2.
- 3 Wybierz funkcję odtwarzacza CD wciskając przycisk **CD** na przednim panelu.
- 4 Włóż płytę CD do odtwarzacza.
- 5 Wybierz żądaną płytę CD do odtwarzania.
- 6 Wybierz żądany utwór na płycie i wciśnij ▶|| na przednim panelu lub ▶|| na pilocie zdalnego sterowania, aby przełączyć odtwarzacz w tryb pauzy.
- 7 Wciśnij **REC/Pause**.  
**Rezultat:** Wyświetli się wskazanie **REC**.
- 8 Wciśnij ▶|| aby rozpocząć odtwarzanie utworu.  
**Rezultat:** Odtwarzany utwór jest nagrywany na kasecie.
- 9 Aby zatrzymać nagrywanie wciśnij **TAPE** ■ na pilocie, lub ■ na przednim panelu.





## Nagrywanie programu radiowego

You can record a radio programme of your choice.

- ◆ Nagrywanie może być dokonane tylko na kasecie umieszczonej w Deck 2.
- ◆ Nie ma potrzeby regulacji głośności; poziom głośności nagrywania jest ustalany automatycznie

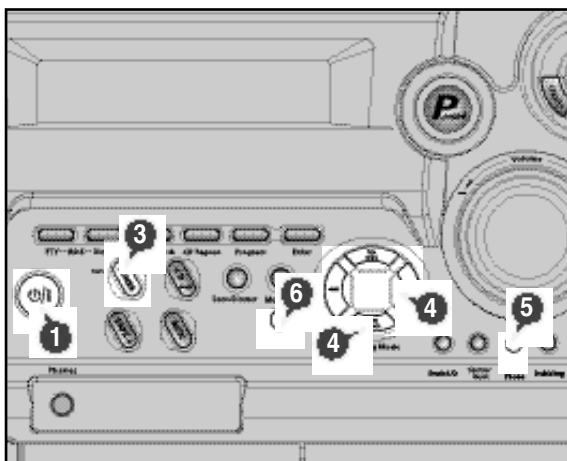
- 1 Włącz system wciskając przycisk **Standby/On**.
- 2 Włóż czystą kasetę do kieszeni Deck 2.
- 3 Wybierz funkcję TUNERA wciskając **TUNER**.
- 4 Wybierz stację radiową z której ma być dokonane nagranie, poprzez wciśnięcie **Tuning**  lub  na pilocie, lub **Tuning Mode Down** lub **Up** na przednim panelu.
- 5 Wciśnij **REC/Pause**.  
Rezultat: Na wyświetlaczu pojawi się czerwone wskazanie **REC** i rozpocznie się nagrywanie.
- 6 Aby zatrzymać nagrywanie, wciśnij **TAPE**  na pilocie, lub  na przednim panelu.



- 5 Po zakończeniu nagrywania wciśnij  na przednim panelu lub **TAPE**  na pilocie zdalnego sterowania.

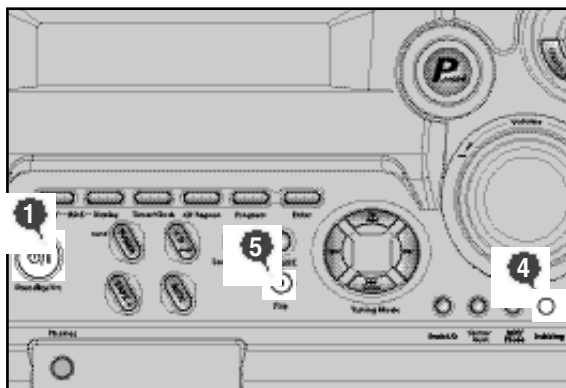

## Licznik taśmy

*Podczas odtwarzania kasyty wyświetlenie wskazania stanu licznika taśmy pozwala na zanotowanie wartości licznika na początku każdego utworu i rozpoczynanie odtwarzania kasyty od początku utworu, którego chcesz słuchać.*

➤ Wskazanie licznika wyświetla się tylko podczas odtwarzania.

Przed rozpoczęciem nagrywania kasyty, dla której chcesz zapisać wskazania licznika na początku każdego utworu, wyzeruj stan licznika wciskając przycisk **Counter Reset**.



## Kopiowanie kaset (Dubbing)

Kopiowanie kaset odbywa się z Deck 1 na Deck 2.

- ◆ Kopiowanie standardowe
- ◆ Nie ma potrzeby regulowania głośności; poziom głośności nagrywania jest ustalany automatycznie

➤ Omyłkowe włożenie odtwarzanej kasyty w kieszeń Deck 2 spowoduje skasowanie nagrania.

- 1 Włącz system wciskając przycisk **Standby/On**.
- 2 Włóż czystą kasetę do kieszeni Deck 2.
- 3 Włóż kopiowaną kasetę do kieszeni Deck 1.

4 **Aby kopiować...** **Wciśnij...**  
Z normalną prędkością ..... Dubbing

Rezultat: Wyświetlą się odpowiednie wskazania i rozpocznie się kopiowanie z kasyty z Deck 1 na kasetę w Deck 2.

# Timer

Funkcja timera pozwala na zaprogramowanie włączenia lub wyłączenia urządzenia w określonym czasie.

**Przykład:** chcesz budzić się z muzyką każdego ranka.

➤ Jeżeli nie chcesz już by system włączał się i wyłączał automatycznie, musisz skasować ustawienia timera.

- Przed ustawieniem timera sprawdź czy ustawiony czas w urządzeniu jest prawidłowy.
- Dla każdego kroku masz kilka sekund aby ustawić żądaną opcję. Jeżeli przekroczysz ten czas, musisz rozpocząć ustawienia od początku.

- 1 Włącz system wciskając przycisk **Standby/On**.
  - 2 Wciśnij Timer/Clock aż do wyświetlenia wskazania **TIMER**
  - 3 Wciśnij **Enter**.  
**Rezultat:** Na kilka sekund wyświetli się wskazanie **ON TIME** (zamiast symboli equalizera), po którym wyświetla się wcześniej ustawiony czas włączenia; w tym momencie należy ustawić czas włączenia.
  - 4 Ustawienie czasu włączenia:
    - a Ustaw godzinę, wciskając przyciski **⏪ / ⏩**.
    - b Wciśnij **Enter**.  
**Rezultat:** Miga wskazanie minut.
    - c Ustaw minuty, wciskając przyciski **⏪ / ⏩**.
    - d Wciśnij **Enter**.  
**Rezultat:** Na kilka sekund wyświetli się wskazanie **OFF TIME** (zamiast symboli equalizera), po którym wyświetla się wcześniej ustawiony czas wyłączenia; w tym momencie należy ustawić czas wyłączenia.
  - 5 Ustawienie czasu wyłączenia.
    - a Ustaw godzinę, wciskając przyciski **⏪ / ⏩**.
    - b Wciśnij **Enter**.  
**Rezultat:** Miga wskazanie minut.
    - c Ustaw minuty, wciskając przyciski **⏪ / ⏩**.
    - d Wciśnij **Enter**.  
**Result:** Wyświetli się wskazanie **VOL XX**, gdzie XX odpowiada wcześniej ustawionemu poziomowi głośności
  - 6 Ustaw poziom głośności, używając przycisków **Tuning Down** i **Up** i wciśnij **Enter**.  
**Rezultat:** Wyświetli się wybrane źródło dźwięku.
  - 7 Wciskając przyciski **⏪ / ⏩** wybierz źródło dźwięku odtwarzanego przy włączeniu timera.
- | Jeśli wybrano...            | Należy również...  |
|-----------------------------|--|
| TAPE (kaseta) .....         | Włożyć nową kasetę przed przełączeniem urządzenia w tryb czuwania (standby).   |
| TUNER (radio) .....         | <ol style="list-style-type: none"><li>a Wcisnąć <b>Enter</b>.</li><li>b Wybrać pasmo FM lub AM wciskając przyciski <b>⏪ / ⏩</b>.</li></ol> |
| CD (płyta kompaktowa) ..... | Włożyć jedną lub więcej płytę kompaktową.  |
- 8 Wciśnij **Enter** dla zatwierdzenia ustawień timera.
  - 9 Wciśnij **Standby/On**, aby przełączyć urządzenie w tryb czuwania.  
**Rezultat:** w lewej dolnej części sygnalizuje ustawienie timera. Urządzenie będzie automatycznie włączane i wyłączane o zaprogramowanych godzinach.

➤ W przypadku ustawienia identycznego czasu włączenia i wyłączenia wyświetli się napis **ERROR**.

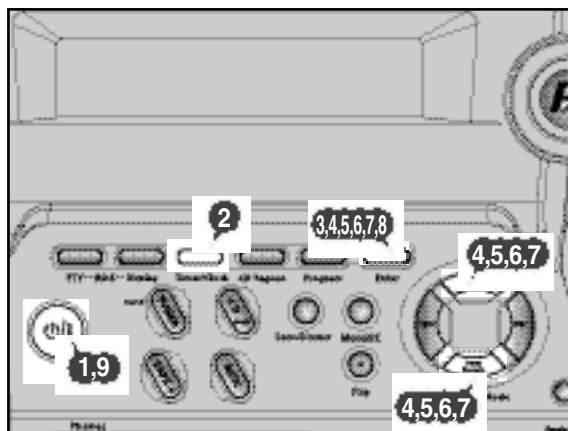

➤ Aby ustawić funkcję timera

- Można również użyć przycisku **Program/Set** na pilocie zdalnego sterowania zamiast **Enter** podczas ustawiania kroków 3, 4, 5, 6, 7, 8.

## Wyłączenie timera

Po ustawieniu timer będzie automatycznie włączał i wyłączał urządzenie, co jest sygnalizowane wyświetlonym napisem **TIMER**. Aby zakończyć działanie timera, należy go wyłączyć.

➤ Wyłączenie timera może być wykonane w dowolnym momencie (po włączeniu urządzenia lub w trybie czuwania)

W celu...	Wciśnij Timer On/Off...
Wyłączenia timera	Raz Rezultat: znika symbol zegara
Ponownego uruchomienia timera	Dwa razy Rezultat: pojawia się symbol zegara

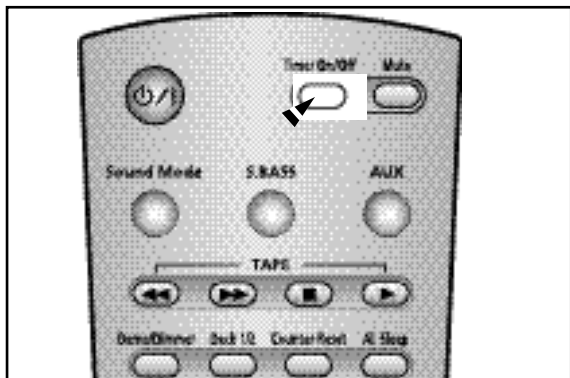

## Wybór ustawień Equalizera

Urządzenie wyposażone w equalizer, którego zaprogramowane ustawienia pozwalają na wybór odpowiedniego balansu pomiędzy wysokimi i niskimi częstotliwościami, odpowiednimi do typu słuchanej muzyki.

Press EQ Preset (**Pop/Rock/Classic**) on the front panel or **Sound Mode** on the remote control until the required option is selected.

Aby uzyskać...	Wybierz...
Normalny balans (liniowy)	PASS
Balans dopasowany do muzyki pop	POP
Balans dopasowany do muzyki rockowej	ROCK
Balans dopasowany do muzyki klasycznej	CLASSIC

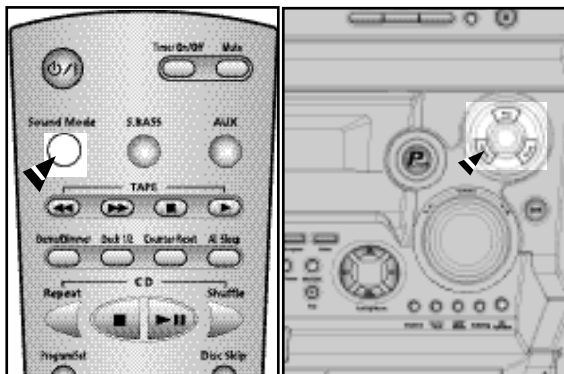

## Funkcja MUTE (wyciszenie dźwięku)

Umożliwia chwilowe wyciszenie dźwięku.

Przykład: Podczas rozmowy telefonicznej.

- 1 Wciśnij przycisk Mute.
- 2 Aby włączyć dźwięk (na tym samym poziomie głośności), ponownie wciśnij przycisk **Mute** lub przyciski **Volume**.

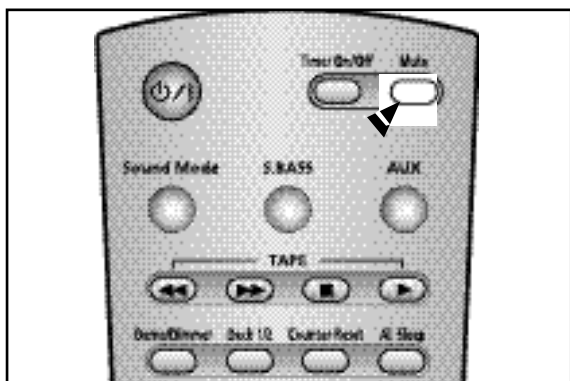

## Funkcja Power Sound

Niniejszy system mini-kompaktowy jest wyposażony w funkcję wzmocnienia dźwięku **Power Sound**.

Funkcja **Power Sound** podbija tony niskie i wysokie tak, aby dać bardziej rzeczywiste brzmienie.

- 1 Aby wybrać **Power Sound**  
Wciśnij przycisk **P.Sound** na przednim panelu. Na kilka sekund wyświetli się wskazanie „**P.SOUND**”. Dźwięk zostanie wzmocniony.
- 2 Wciśnij ponownie przycisk **P.Sound** aby wyłączyć tę funkcję. Na kilka sekund wyświetli się wskazanie „**OFF**”.

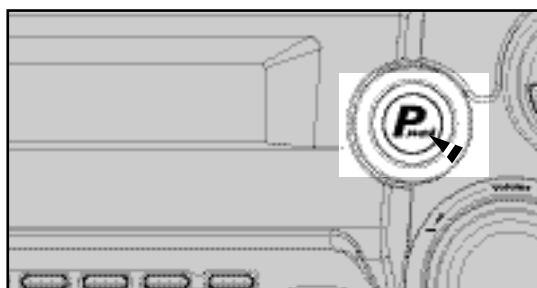

## Ustawienie automatycznego wyłączenia urządzenia

Przy odtwarzaniu płyty CD lub kasyety można ustawić automatyczne wyłączenie urządzenia.

**Przykład:** Zасыpanie z muzyką.

- 1 Wciśnij **AI Sleep**.  
**Rezultat:** Rozpocznie się odtwarzanie oraz wyświetlą się następujące wskazania: 90 MIN
- 2 Wciśnij raz lub kilka razy wciśnij ponownie **AI Sleep**, zmieniając ustawienie czasu wyłączenia się według podanego poniżej schematu:



W dowolnej chwili można:

- ◆ Sprawdzić czasu pozostały do wyłączenia, poprzez wciśnięcie **AI Sleep**.
- ◆ Zmienić ustawienie czasu, powtarzając czynności z punktu 1 i 2.

- 3 Wciśnij ponownie raz lub kilka razy **AI Sleep**, do wyświetlenia wskazania **AI SLEEP**.  
**Result:** Po zakończeniu odtwarzania płyty lub kasyety nastąpi automatyczne wyłączenie urządzenia.
- 4 W celu skasowania funkcji SLEEP lub AI OFF kilkakrotnie wciśnij AI Sleep do wyświetlenia wskazania **OFF**.

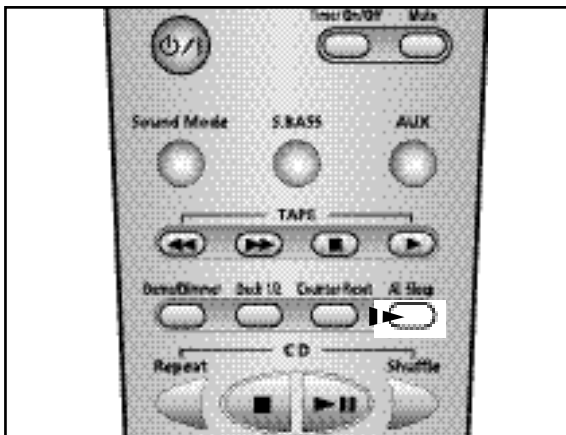

## Super Bass Sound

Urządzenie jest wyposażone w funkcję wzmocnienia niskich tonów, zwaną SBS (Super Bass Sound). Umożliwia to uzyskanie głębszych i bardziej naturalnych niskich tonów.

- 1 Wciśnij przycisk **SBS** na przednim panelu  
**Rezultat:** Wyświetla się wskazanie **S.BASS** i przez kilka sekund wyświetla się wskazanie „S.BASS ON”.
- 2 Aby skasować funkcję ponownie wciśnij przycisk **SBS**, na wyświetlaczu pojawi się wskazanie „OFF”.

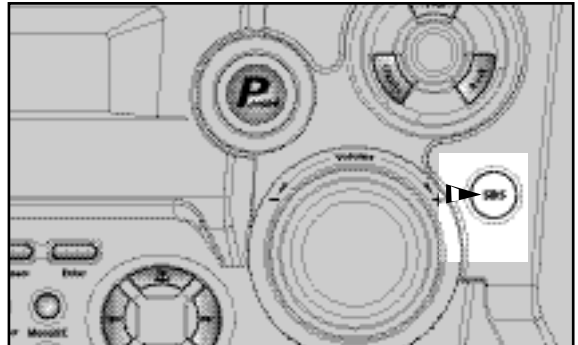

## Podłączenie słuchawek

Do Państwa zestawu mini-kompaktowego mogą być podłączone słuchawki umożliwiające słuchanie muzyki i programów radiowych w sposób nie przeszkadzający osobom trzecim. Słuchawki muszą być wyposażone we wtyczkę Jack 3.5 mm lub odpowiednie złącze przejściowe.

Podłącz słuchawki do gniazda **Phones** na przednim panelu.  
**Rezultat:** Wyciszenie kolumn głośnikowych.

Głośne odtwarzanie dźwięku w słuchawkach przez długi czas może być szkodliwe dla słuchu

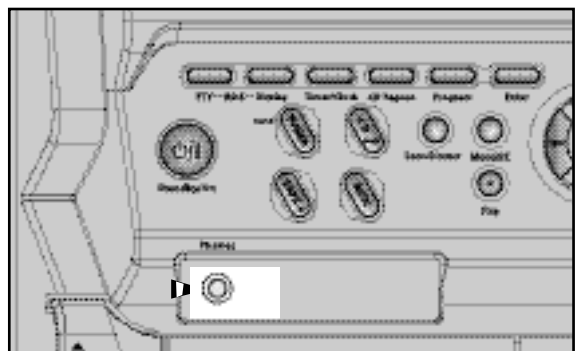

## Podłączenie dodatkowego urządzenia

Podłączenie źródła zewnętrznego sygnału pozwoli wykorzystać zalety systemu do słuchania dźwięku pochodzącego z innych urządzeń.

**Przykłady:**

- ◆ Telewizor
- ◆ Odtwarzacz płyt wizyjnych
- ◆ Odtwarzacz kasetowy DAT lub DCC
- ◆ Magnetowid Hi-Fi stereo

➤ Możliwe jest podłączenie zewnętrznego źródła posiadającego wyjście Audio. Do tego celu potrzebny będzie dodatkowo przewód łączący RCA.

**1** Przełącz system w tryb czuwania i odłącz zasilanie sieciowe od systemu i zewnętrznego źródła sygnału.

**2** Podłącz kabel audio do tylnego panelu urządzenia.

**Podłącz...** **Do złącza oznaczonego...**

Czerwony Jack ..... R (prawy)  
Biały Jack ..... L (lewy)

➤ Nie zamieniaj położenia kanałów, by uzyskać najlepszą jakość dźwięku.

**3** Podłącz zasilanie sieciowe i wcisnij **Standby/On** aby włączyć system.

**4** Wybierz źródło zewnętrzne AUX, wciskając **AUX** na przednim panelu.  
**Rezultat:** Wyświetli się wskazanie AUX.

**5** Włącz źródło zewnętrzne.

Wyreguluj głośność i balans według potrzeby:

**6** ◆ Głośność ◆ Equalizer

**Przykład:** Można oglądać film i korzystać z dźwięku stereo jeżeli ścieżka dźwiękowa jest nagrana w stereo (tak jak w czasie seansu kinowego).



## Instrukcje bezpieczeństwa

Poniższe instrukcje przedstawiają środki ostrożności, jakich powinno się przestrzegać podczas eksploatacji sprzętu.

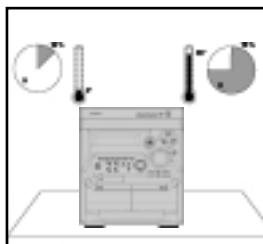

Warunki pracy w pomieszczeniu:  
Temperatura otoczenia 5°C–35°C  
Wilgotność 10–75%

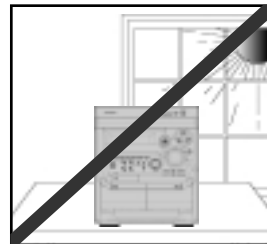

Unikaj miejsc bezpośrednio nasłonecznionych, oraz miejsc w pobliżu źródeł ciepła, ponieważ przegrzanie może doprowadzić do uszkodzenia urządzenia.



Nie ustawiaj na urządzeniu roślin lub naczyń. Wilgoć przenikająca do wnętrza może spowodować zagrożenie elektryczne oraz uszkodzenie sprzętu. W takim przypadku należy natychmiast odłączyć urządzenie od sieci.

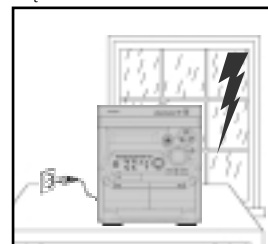

W czasie burzy wyjmij wtyczkę z gniazda sieciowego. Chwilowy wzrost napięcia sieciowego spowodowany wyładowaniami elektrycznymi może uszkodzić urządzenie.

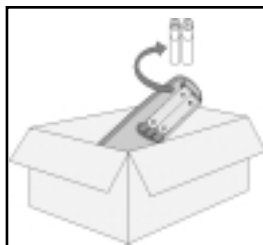

Wyjmij baterie z pilota, jeśli urządzenie nie będzie używane przez dłuższy czas. Wyciekający elektrolit może spowodować poważne uszkodzenie pilota zdalnego sterowania.



Unikaj głośnego odtwarzania na słuchawkach. Długotrwałe słuchanie głośnej muzyki przez słuchawki może spowodować uszkodzenie słuchu.

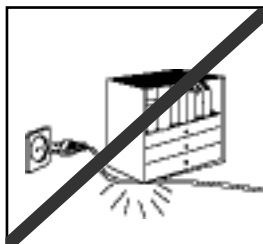

Nie stawiaj ciężkich przedmiotów na kablu sieciowym. Uszkodzenie kabla sieciowego może prowadzić do uszkodzenia sprzętu, wybuchu pożaru lub porażenia elektrycznego.



Nie zdejmuj ścianek obudowy urządzenia. Wewnątrz urządzenia znajdują się elementy pod napięciem, które grożą porażeniem elektrycznym.

## Czyszczenie urządzenia

Dla uzyskania najlepszych możliwych wyników użytkowania urządzenia należy regularnie czyścić jego elementy:

- ✦ Zewnętrzną obudowę
- ✦ Odtwarzacz płyt CD
- ✦ Odtwarzacze kasetowe (głowice, rolki i wałki napędowe magnetofonu)

☛ Zawsze odłączaj urządzenie od sieci elektrycznej:

- ✦ Przed przystąpieniem do czyszczenia
- ✦ Przed dłuższym okresem nie używania

### Obudowa zewnętrzna

Regularnie czyść zewnętrzną obudowę miękką szmatką zwilżoną w delikatnym detergencie. Nie stosuj proszków ściernych, a także płynnych lub aerozolowych środków czyszczących. Nie dopuszczaj do przedostawania się cieczy do wnętrza urządzenia.

### Odtwarzacz CD

1 Przed odtworzeniem płyty CD oczyść ją specjalnym środkiem do płyt kompaktowych. Nie stosuj środków do czyszczenia długogrających płyt winylowych. Starannie wytrzyj płytę w kierunku od środka na zewnątrz.

2 Regularnie czyść odtwarzacz, stosując specjalną płytę czyszczącą (może być zakupiona w najbliższym sklepie RTV).

### Odtwarzacz kasetowy

1 Wciśnij PUSH/EJECT (▲) aby otworzyć kieszeń magnetofonu.

2 Za pomocą pałeczek higienicznych i specjalnego środka do czyszczenia kaset oczyść:

- ✦ głowicę, (1)
- ✦ rolki (2)
- ✦ wałki napędowe (3)

- ☛ W przypadku dłuższego okresu nie używania wyjmij baterie z pilota, aby uniknąć korozji.
- ✦ Pomimo zabezpieczeń, urządzenie nie należy używać w miejscach mocno zapylnych; należy natomiast unikać nadmiernych wstrząsów i oddziaływania ciepła (w pobliżu urządzeń grzewczych lub w miejscach bezpośrednio nasłonecznionych, itd.)
- ✦ Jeśli urządzenie wydziela podczas pracy nieprzyjemną woń, natychmiast odłącz go od sieci i przekaż do punktu napraw.

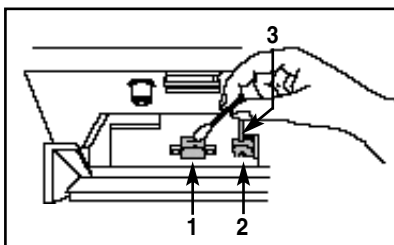

## Środki ostrożności przy używaniu płyt kompaktowych

- ✦ Traktuj płyty CD z zachowaniem należytej ostrożności. Chwytnie płyt za krawędzie pozwoli uniknąć pozostawiania tłustych odcisków palców na błyszczącej powierzchni.
- ✦ Po zakończeniu odtwarzania płytę należy umieścić w opakowaniu. Nie naklejaj papierów lub taśm na płytę i nie pisz na etykiecie.
- ✦ Do czyszczenia stosuj specjalną ściereczkę.
- ✦ Przechowuj płyty w miejscu czystym, nienasłonecznionym, z dala od wysokich temperatur.
- ✦ Stosuj kasety ze znakiem firmowym.



## Środki ostrożności przy używaniu kaset magnetofonowych

- ✦ Sprawdź, czy taśma w kasecie nie została nadmiernie rozluźniona.
- ✦ Aby zapobiec skasowaniu nagrania na kasecie, należy wylać płytki na dolnej krawędzi kasy. Aby ponownie nagrywać na tej kasecie, zaklej otwór po wylamanych płytkach taśmą samoprzylepną.
- ✦ Nie odtwarzaną kasetę przechowuj w opakowaniu. Przechowuj kasety w miejscu czystym, nienasłonecznionym, z dala od wpływów wysokiej temperatury.
- ✦ Unikaj stosowania kaset 120 minutowych, ponieważ powodują one wytwarzanie zbędnych naprężeń w mechanizmie napędu magnetofonu.

## Przed przekazaniem urządzenia do naprawy

Zapoznanie się z nowym urządzeniem zawsze zabiera trochę czasu. W przypadku wystąpienia problemów wymienionych poniżej postępuj według podanych obok wskazówek. Pozwoli to zaoszczędzić czas i uniknąć przekazywania sprawnego sprzętu do punktu napraw.

	Problem	Wyjaśnienie/Rozwiązanie
O G O L N E	System nie działa	<ul style="list-style-type: none"> <li>• Niedokładnie podłączony do gniazda lub do urządzenia przewód zasilania.</li> <li>• Niewłaściwie włożone baterie do pilota, lub wyczerpane baterie.</li> <li>• Nie został wciśnięty przycisk <b>Standby/On</b>.</li> </ul>
	Brak dźwięku	<ul style="list-style-type: none"> <li>• Całkowicie wyciszenie głośności.</li> <li>• Nie wybrano odpowiedniej funkcji (TUNER, CD, TAPE, AUX).</li> <li>• Włączone są słuchawki.</li> <li>• Odłączyły się przewody połączeniowe głośników.</li> <li>• Wciśnięto klawisz wyciszenia <b>MUTE</b>.</li> </ul>
	Nie działa Timer	<ul style="list-style-type: none"> <li>• Timer jest zatrzymany poprzez wciśnięcie klawisza <b>TIMER ON/OFF</b>.</li> </ul>
	System nie działa pomimo wykonania działań wymienionych powyżej	<ul style="list-style-type: none"> <li>• Wciśnij przycisk <b>S.BASS</b> i przytrzymaj przez 5 sekund w trybie <b>OFF</b> (czuwania). Urządzenie powróci do ustawień fabrycznych (<b>RESET</b>).</li> </ul>
C D	Odtwarzacz nie odtwarza płyt CD	<ul style="list-style-type: none"> <li>• Nie została wybrana funkcja <b>CD</b>.</li> <li>• Płyta jest włożona etykietą w dół lub płyta jest zanieczyszczona bądź zadrapana.</li> <li>• Czytnik laserowy został zabrudzony lub zakurzony.</li> <li>• Urządzenie nie jest ustawione na równej, stabilnej powierzchni.</li> <li>• Wystąpiła kondensacja wilgoci w odtwarzaczu. Pozostaw urządzenie w ciepłym, suchym pomieszczeniu co najmniej na godzinę.</li> </ul>
K A S E T Y	Magnetofon nie odtwarza kaset	<ul style="list-style-type: none"> <li>• Nie została wybrana funkcja <b>TAPE</b>.</li> <li>• Kaseca nie została właściwie włożona.</li> <li>• Kieszeń kasyety nie została zamknięta.</li> <li>• Taśma w kasecie została zerwana lub zakleszczona.</li> </ul>
	Spadek jakości dźwięku. Zła skuteczność kasowania. Zniekształcenia dźwięku.	<ul style="list-style-type: none"> <li>• Głowice audio są zabrudzone.</li> <li>• Rolki lub wałki napędowe są zanieczyszczone.</li> <li>• Uszkodzona taśma.</li> </ul>
R A D I O	Zły odbiór lub brak odbioru radiowego	<ul style="list-style-type: none"> <li>• Nie została wybrana funkcja <b>TUNERA</b>.</li> <li>• Częstotliwość stacji została źle dostrójona.</li> <li>• Antena została odłączona od odbiornika lub źle ustawiona. Zmień położenie anteny do uzyskania najlepszego odbioru.</li> <li>• Pomieszczenie znajduje się w budynku, którego konstrukcja wytłumia fale radiowe; zastosuj antenę zewnętrzną.</li> </ul>

Jeżeli powyższe wskazówki nie pozwalają na rozwiązanie problemu, należy:

- ✦ zanotować model i nr fabryczny, podane na tylnej ścianie urządzenia
- ✦ zapoznać się z gwarancją
- ✦ sprecyzować opis problemu

i następnie skontaktować się z autoryzowanym punktem serwisowym SAMSUNG.

Samsung dąży do ciągłego ulepszania swoich produktów. Dlatego zastrzega się możliwość dokonywania zmian zarówno w specyfikacji technicznej jak i informacjach w niniejszej instrukcji obsługi.

### RADIO

#### LW

Czułość użytkowa 60 dB

#### AM (MW)

Stosunek sygnał/szum 40 dB

Czułość użytkowa 54 dB

Całkowite zniekształcenia harmoniczne 2 %

#### FM

Stosunek sygnał/szum 62 dB

Czułość użytkowa 10 dB

Całkowite zniekształcenia harmoniczne 0.3 %

### ODTWARZACZ CD

Pojemność 3 discs

Zakres częstotliwości 20 Hz – 20 KHz ( $\pm 1$  dB)

Stosunek sygnał/szum 90 dB (przy 1 KHz) z filtrem

Zniekształcenia 0.05 % (at 1 KHz)

Separacja kanałów 74 dB

Rozmiary dysku Średnica: 120 lub 80 mm; grubość 1,2 mm

### MAGNETOFON KASETOWY

Zakres częstotliwości 125 Hz ~ 8 KHz

Stosunek sygnał/szum 40 dB

Separacja kanałów 35 dB

Skuteczność kasowania 50 dB

### WZMACNIACZ

Moc wyjściowa (6  $\Omega$ ) 2 x 15 Watt RMS, IEC (całkowite zniekształcenia harmoniczne 10%) (MAX-B420)

Moc wyjściowa (6  $\Omega$ ) 2 x 25 Watt RMS, IEC (całkowite zniekształcenia harmoniczne 10%) (MAX-B450)

Separacja kanałów 45 dB

Stosunek sygnał/szum 75 dB

### DANE OGÓLNE

Wymiary długość 270 mm x wysokość 317 mm x głębokość 340 mm



NINIEJSZE URZĄDZENIE ZOSTAŁO WYPRODUKOWANE  
PRZEZ:

